

# WWS

Plattformen für Rad- und Achsverwiegung

BENUTZERHANDBUCH

DEUTSCH

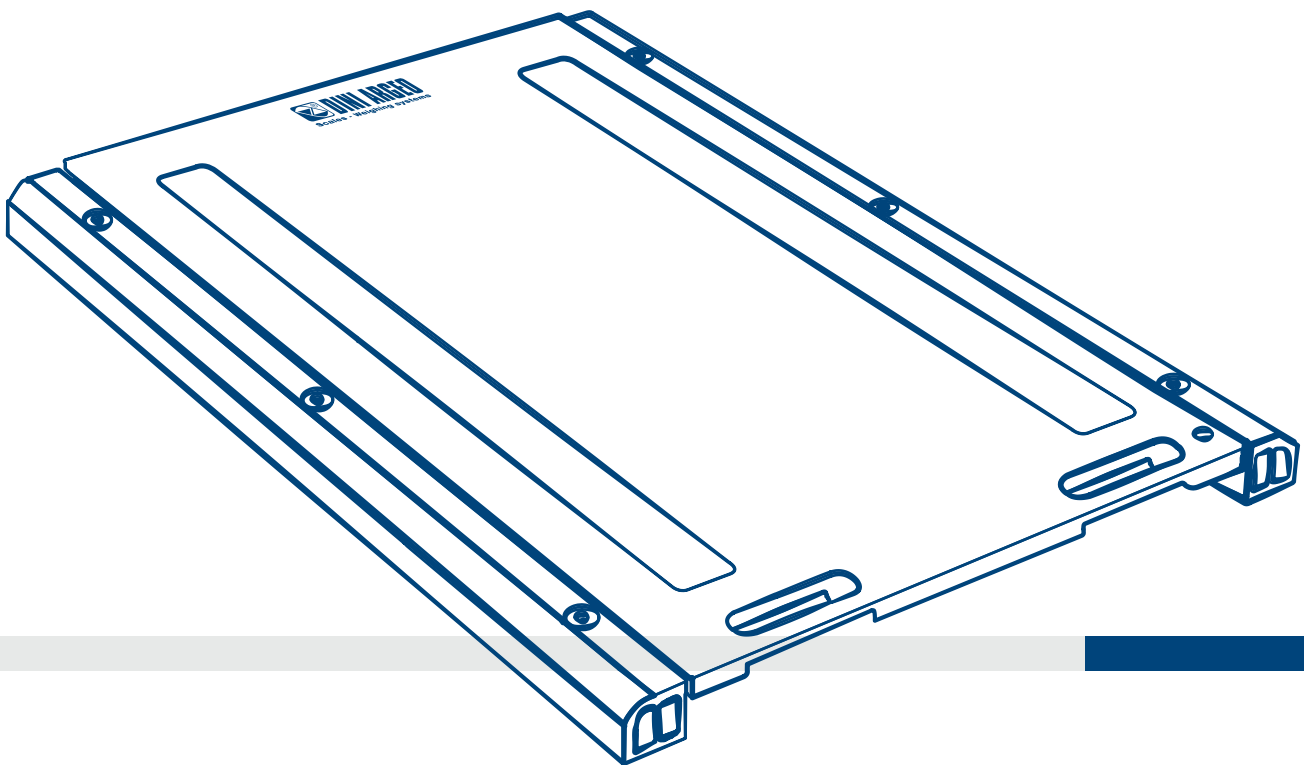



# INDEX DER FUNKTIONEN

<b>Einleitung</b>	<b>4</b>
Informationen über Sicherheit - Warnungen	4
Die Palette der WWS-Plattformen	4
Technische Merkmale der Plattform mit Kabel	5
Technische Merkmale der drahtlosen Plattform	5
Definition des Rad-Wägesystems	6
Definition des Achs-Wägesystems	6
<b>Haupt-Einstellungen</b>	<b>8</b>
Zwei Plattformen	8
Drei Plattformen	8
Vier Plattformen	8
Fünf Plattformen	9
Von sechs bis zehn Plattformen	9
Über 10 Plattformen (nur drahtlose Plattformen)	10
“Duale” Einrichtung	10
<b>Installation der Plattformen</b>	<b>11</b>
Wahl der Plattform-Positionen	11
Wie sind die Plattformen zu positionieren	12
Wie sind die Kabel zu positionieren und anzuschließen	13
Wie sind die drahtlosen Plattformen zu positionieren	13
Wie sind die Plattformen richtig zu verwenden	14
<b>Die Wartung der Plattformen</b>	<b>15</b>
Den korrekten Betrieb der Waage überprüfen	15
Regelmäßige Wartung und Reinigung der Wiegezone	15
<b>Accessori</b>	<b>16</b>
Ausgleichs-Module für Achs-Wägesysteme	16
Länge des zu nivellierenden Bereichs mit Ausgleichs-Modulen auswählen	16
Grubenrahmen für bodenebene Installationen	17
Zusätzliche Rampen für leichteres Auf- / Ab-fahren	17
<b>Verwiegung von von Objekten oder Konstruktionen</b>	<b>18</b>
<b>FAQ - Häufig gestellte Fragen</b>	<b>19</b>
<b>Meldungen und Fehler</b>	<b>19</b>
Meldungen der drahtlosen Plattformen	19

Sehr geehrter Kunde,

vielen Dank für die Wahl eines DINI ARGEO Wägesystems.

Die WWS-Plattformen sind Wägeeinheiten, die sich miteinander als Waage kombinieren lassen um Fahrzeuge / Objekte / Konstruktionen mit mehreren Stützpunkten (fast) jeder Größe und Traglast zu wiegen.

Dank der hochwertigen Materialien und Top-Spezifikationen bieten diese Plattformen Genauigkeit und optimale Leistung über einen langen Zeitraum.

Die Betriebsmerkmale der WWS-Plattformen sind patentiert.

## Informationen über Sicherheit - Warnungen

Die in diesem Handbuch beschriebenen Sicherheitsvorkehrungen sind gekennzeichnet mit dem Symbol  und müssen bei Installation, Betrieb, Wartung- oder Reparatur- Phasen des Wiegesystems beachtet werden.

Eine andere Verwendung als die in diesem Handbuch beschrieben, zusammen mit Nichtbeachtung der Sicherheitsvorkehrungen, befreit den Hersteller von jeglicher Verantwortung und die Produktgarantie erlischt.



- Lesen Sie diese Anleitung sorgfältig bevor Sie eine Aktion ausführen.
- Die Plattformen dürfen nicht aus irgendeinem Grund vom Benutzer verändert werden; falls doch erlischt jegliche Garantie.
- Vermeiden Sie längeres Eintauchen der Plattform.
- Setzen Sie die Plattformen keinen Wärmequellen aus.
- Installieren Sie das Gerät nicht in explosionsgefährdeten Umgebungen (außer für bestimmte Versionen).
- Alle Geräte-Anschlüsse müssen entsprechend der geltenden Vorschriften im Installationsbereich und der Umgebung ausgeführt werden.
- Die Plattformen dürfen nicht demontiert oder verändert werden.
- Belasten Sie die Plattformen nicht bis über die maximale angegebene Traglast.
- Reinigen Sie die Plattform nicht mit aggressiven Substanzen und vermeiden Sie Lösungsmittel.
- Alles, was nicht ausdrücklich in diesem Handbuch beschrieben ist, wird als unsachgemäße Verwendung der Geräte betrachtet.

## Die Palette der WWS-Plattformen



“B”

Ladefläche  
300x400 mm

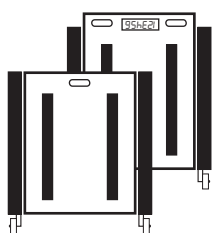

“C”

Ladefläche  
400x500 mm

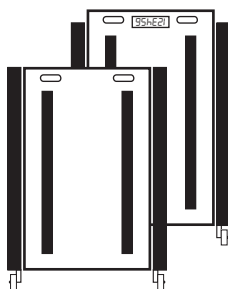

“E”

Ladefläche  
450x700 mm

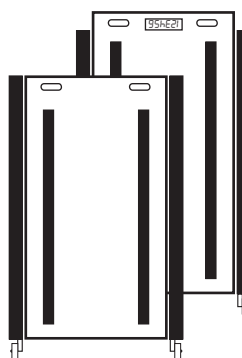

“D”

Ladefläche  
500x900 mm

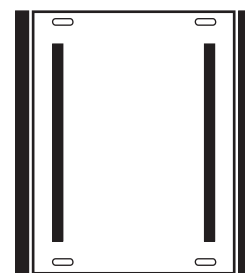

“F”

Ladefläche  
700x900 mm

## Technische Merkmale der Plattform mit Kabel

- Ladeplattform aus spezieller Aluminium-Legierung.
- Integrierte Auf- / Abfahr-Rampen
- Wasserdichte Wägezellen aus Edelstahl, OIML typgeprüft, überdimensioniert.
- Wasserdichte Anschlüsse.
- Spezielle Kabel für den mobilen Einsatz.
- Wasserwaage.
- Anti-Rutsch-Basis aus speziell vulkanisiertem Gummi.
- Räder für leichteren Transport und Positionierung.

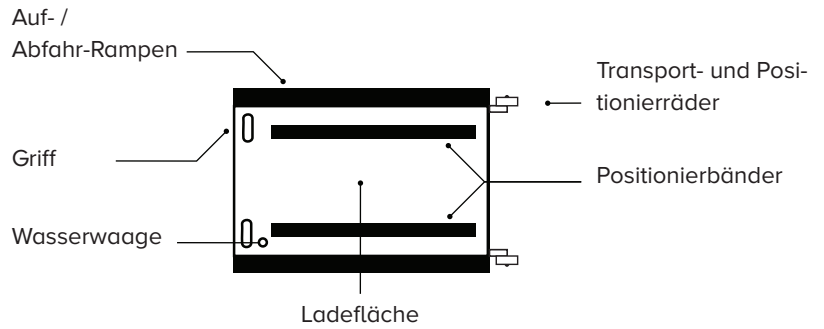

## Technische Merkmale der drahtlosen Plattform

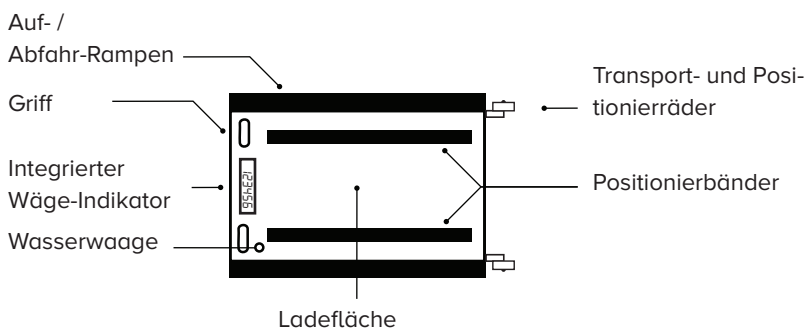

- Serienmäßig integrierter Indikator mit Einheit zur Übertragung der erfassten Daten an den Haupt-Wäge-Indikator.
- Ladeplattform aus spezieller Aluminium-Legierung.
- Integrierte Auf- / Abfahr-Rampen
- Wasserdichte Wägezellen aus Edelstahl, OIML typgeprüft, überdimensioniert.
- Wasserdichte Anschlüsse.
- Wasserwaage.
- Anti-Rutsch-Basis aus speziell vulkanisiertem Gummi.
- Räder für leichteren Transport und Positionierung.

### Display-Funktionen

Das Display zeigt das Gewicht auf der Plattform. Im Falle eines aus gesetzlichen Gründen geeichten Systems, das per Funk verbunden ist, wird das Gewicht der einzelnen Plattformen nicht angezeigt, aber die zugeordnete Plattform-Nummer (PL1, PL2, PL3, etc.)



Ladezustandsanzeige interne Batterie:



Aufgeladene Batterie



Batterieladestatus niedrig

Die Meldung **LOW BATT** führt automatisch ein Ausschalten der Plattform durch.

Stellen Sie sicher, dass vor dem ersten Einschalten der Akku für mindestens 12 Stunden aufgeladen wird; benutzen Sie hierzu das mitgelieferte Ladegerät.



Instabiles Gewicht, kann nicht im manuellen Modus erfasst werden.



Wenn die Waage entlastet ist beträgt das Gewicht Null, was korrekt ist.



Zeigt an, die Waage ist aktiv in Doppel-Konfiguration (siehe Seite 10):



“Waage 1”



“Waage 2”



Summe von “Waage 1” + “Waage 2”

### Tastenfunktionen

ON/OFF



Plattform einschalten.

ON/OFF



Plattform ausschalten.

ZERO



Nullsetzen des Gewichts innerhalb von 2% des Wägebereichs (Max).

ZERO



PRINT



Wenn die automatische Tastensperre aktiv ist drücken Sie nacheinander und um die Tastatur zu entsperren.

# Definition des Rad-Wägesystems

## ANWENDUNG

Ein Rad-Wägesystem besteht aus so vielen Plattformen wie Fahrzeugräder vorhanden sind, damit das gesamte Fahrzeug-Gewicht in einem einzigen Schritt erfasst werden kann.

Ein Rad-Wägesystem bietet die folgenden Vorteile:

- Wiegegenauigkeit vergleichbar der einer Fahrzeugwaage (0,05% vom Wägebereich-Endwert);
- preiswerter als eine Fahrzeugwaage und keine Maurerarbeiten erforderlich;
- Anzeige und Druck des Gewichts der einzelnen Räder, alle Kombinationen (Achsen, rechte Seite, linke Seite, vorne, hinten, etc.) und das Gesamtgewicht des Fahrzeugs;
- Berechnung des Schwerpunkts vom Fahrzeug (je nach Einstellung).

1. Auf die Plattformen fahren, den ersten Gang einlegen, den Motor abstellen und die Bremse lösen.

2. Erfassung des Gewichts  
(Siehe Bedienungsanleitung des Haupt-Wäge-Indikators).

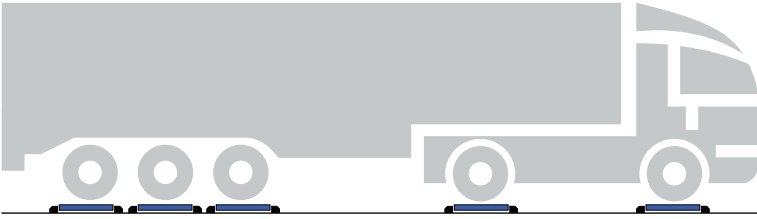

# Definition des Achs-Wägesystems

## ANWENDUNG

Ein Achs-Wägesystem besteht aus zwei Plattformen und erfasst achsweise das Gewicht. Die Addition der verschiedenen Achsen ergibt das Gesamtgewicht des Fahrzeuges.

Ein Achs-Wägesystem bietet die folgenden Vorteile:

- Überlastkontrolle auf der Achse;
- einfach zu installieren und einzusetzen;
- Anzeige und Ausdruck von Achs- und Gesamtgewicht.

## Manuelle statische Achslastverwiegung

Jede Achse wird erfasst wenn die entsprechende Taste gedrückt wird.  
Das System kann sowohl bei drahtlosen und verdrahteten Plattformen eingesetzt werden.

1. Auf die Plattformen fahren und stoppen.

2. Erfassung des Gewichts  
(Siehe Bedienungsanleitung des Haupt-Wäge-Indikators).

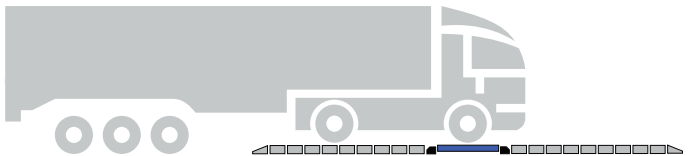

Zur Erzielung der besten Wiegegenauigkeit lösen Sie zur Gewichtserfassung die Handbremse und stellen den Motor ab. Wenn das Fahrzeug selbstnivellierende Radaufhängungen hat, deaktivieren Sie diese oder verwenden Sie Ausgleichs-Module. Positionieren Sie die Räder mittig zwischen der Signalstreifen auf der Ladeplattform.

## Automatische dynamische Achsverwiegung

Jede Achse wird automatisch erfasst während das Fahrzeug über die Plattformen fährt.  
Dieses Wägeverfahren kann nur mit verdrahteten Plattformen ausgeführt werden.

1. Passieren Sie die Plattform mit geringer Geschwindigkeit.

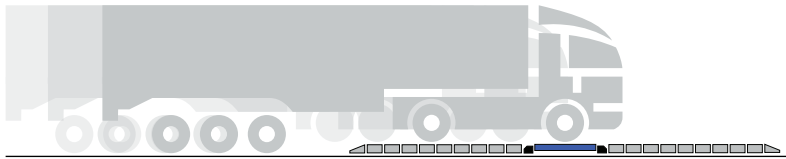

2. Die Gewichtserfassung erfolgt dynamisch und automatisch.



Fahren Sie mit der niedrigstmöglichen Geschwindigkeit (5 km/h) und gewährleisten diese konstant.

Bremsen Sie nicht während des Wiegens.

Während dem Wiegezyklus empfehlen wir sicherzustellen, dass alle Räder auf dem gleichen Niveau sind, unter Verwendung von Ausgleichs-Modulen oder Grubenrahmen, um optimale Wägeergebnisse zu erzielen.

Die empfohlene Mindestlänge einer flachen Oberfläche muss mindestens das Zweifache des längsten zu verwiegenden Fahrzeuges haben (siehe Seite 16).

## Zwei Plattformen

### ANWENDUNGEN

Gewichtserfassung von jeder Achse des Fahrzeugs oder Anhängers mit einer Achse.

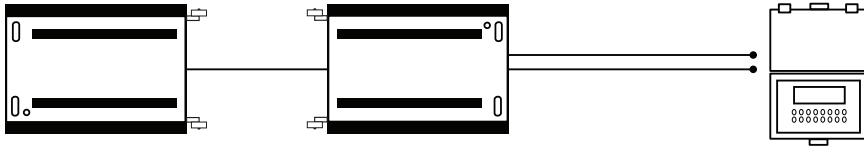

Verfügbar sowohl als verdrahtete wie auch als drahtlose Version.

## Drei Plattformen

### ANWENDUNGEN

Gewichtserfassung von kleinen Flugzeugen, dreirädrigen Fahrzeugen oder Anhänger mit einem Stützrad.

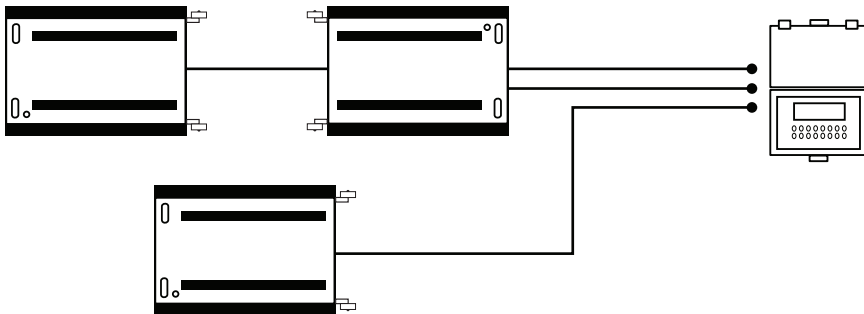

Verfügbar sowohl als verdrahtete wie auch als drahtlose Version.

*i*

Die Größe und Traglast der dritten Plattform kann sich von den anderen Plattformen unterscheiden.

## Vier Plattformen

### ANWENDUNGEN

Gewichtserfassung von Lieferwagen, Autos, Anhänger, Container oder anderen Gegenständen mit vier Auflagepunkten.

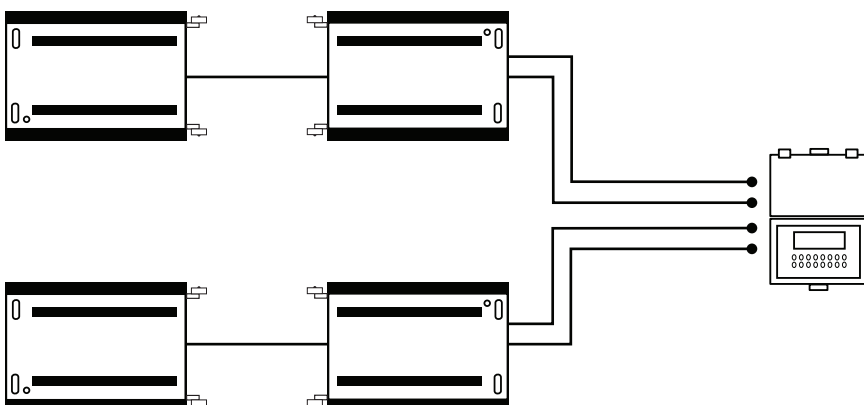



Verfügbar sowohl als verdrahtete wie auch als drahtlose Version.

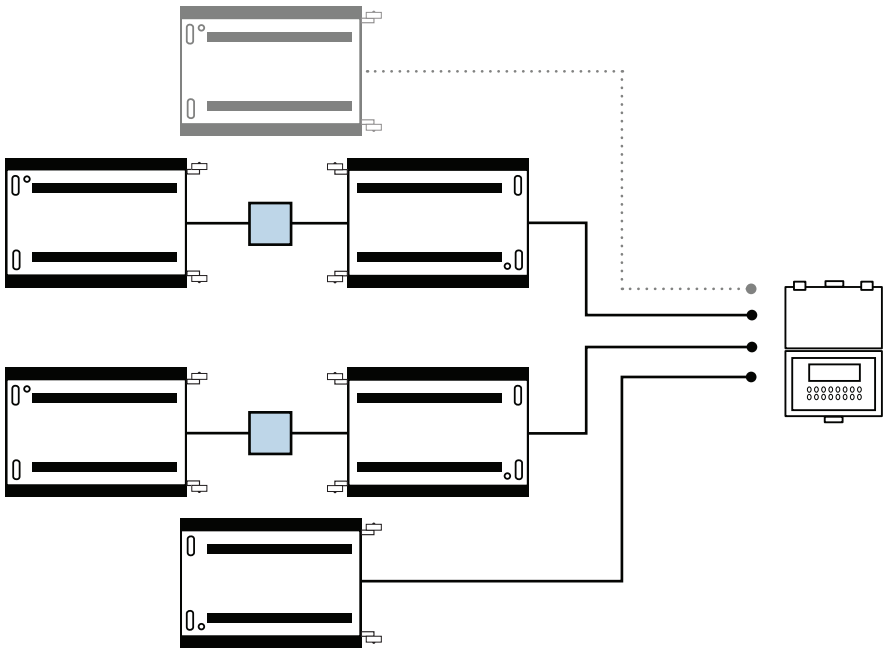

# Fünf Plattformen

**ANWENDUNGEN** Gewichtserfassung von zweiachsigen Anhänger mit einem Stützrad.



 Verfügbar sowohl als verdrahtete wie auch als drahtlose Version.

*i* Wenn Sie in beiden Fahrrichtungen wiegen müssen, empfehlen wir eine sechste Plattform hinzuzufügen, positionieren Sie diese wie in der Darstellung gezeigt.

*i* Die Größe und Traglast der fünften Plattform kann sich von denen der anderen Plattformen unterscheiden.

 = Anschlusskasten

# Von sechs bis zehn Plattformen

**ANWENDUNGEN** Gewichtserfassung von Fahrzeugen von drei bis fünf Achsen oder Konstruktionen mit mehreren Auflagepunkten in einem einzigen Schritt.

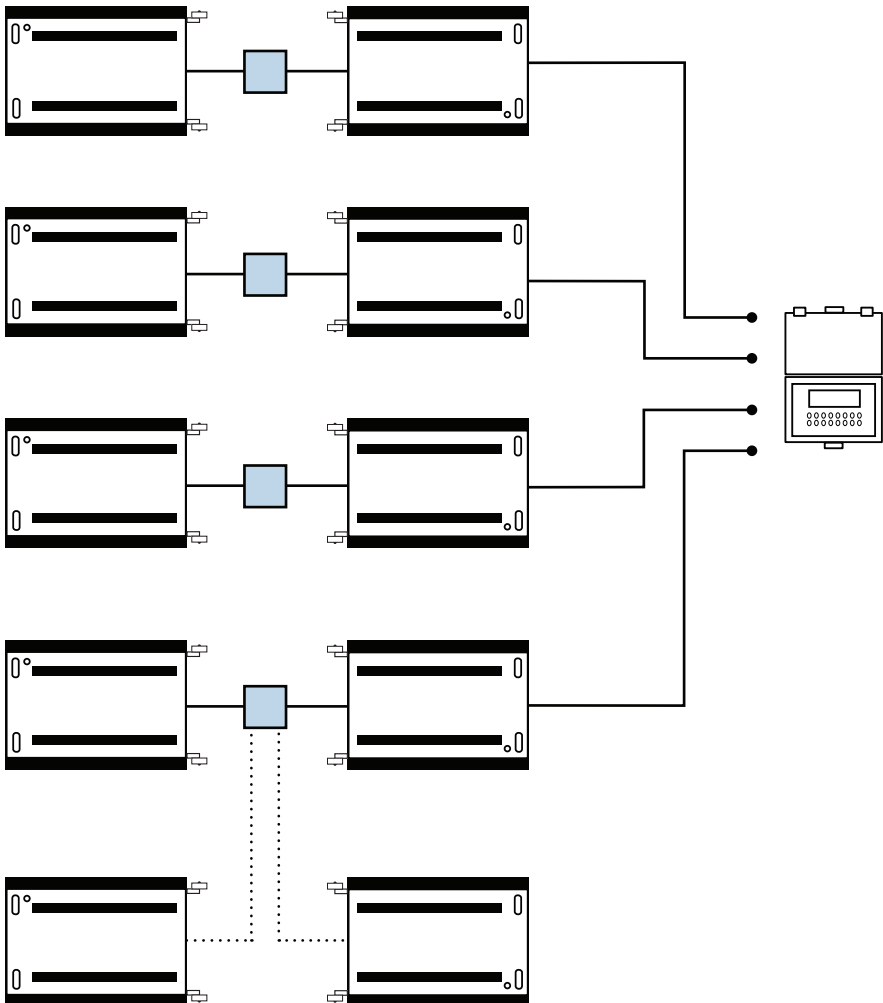

 Verfügbar sowohl als verdrahtete wie auch als drahtlose Version.

 = Anschlusskasten

# Über 10 Plattformen (nur drahtlose Plattformen)

## ANWENDUNGEN

Gewichtserfassung von Fahrzeugen mit mehreren Achsen oder Konstruktionen mit mehreren Auflagepunkten in einem einzigen Schritt.

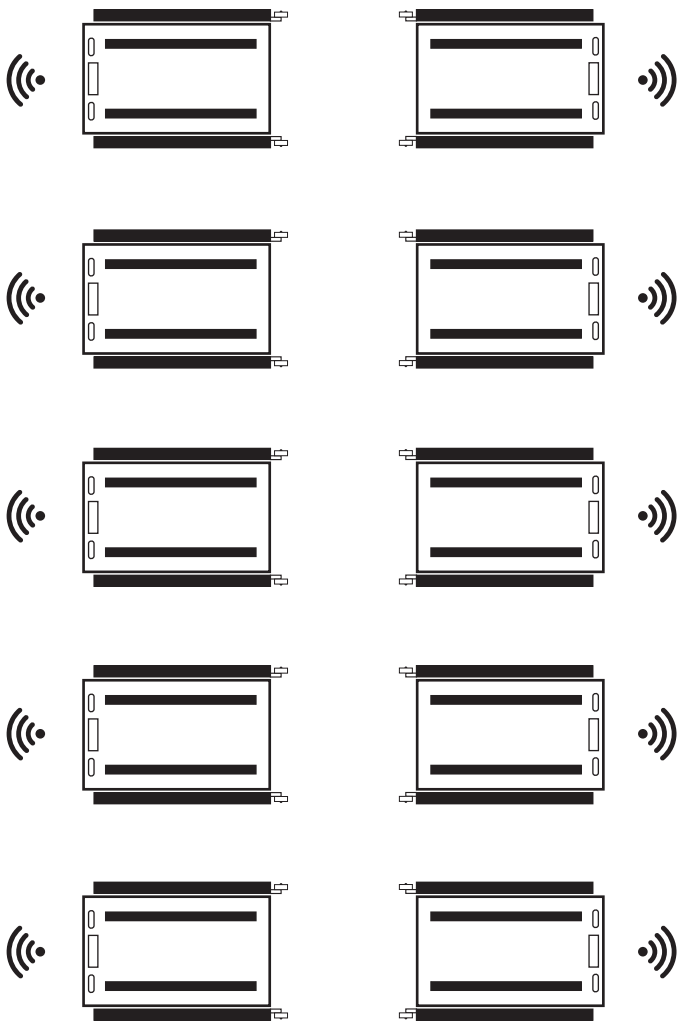

*i*

Diese Einstellung wird verwendet um bis zu 16 Plattformen zu verwalten.

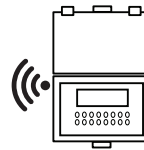

*i* Zur Gewichtserfassung von Fahrzeugen oder spezielle Konstruktionen, die die drahtlose Kommunikation (durch Abschirmung) beeinflussen könnten, empfehlen wir die "duale" Einrichtung, damit sich die Kommunikation nur auf einer Seite für den Haupt-Wäge-Indikator konzentriert.

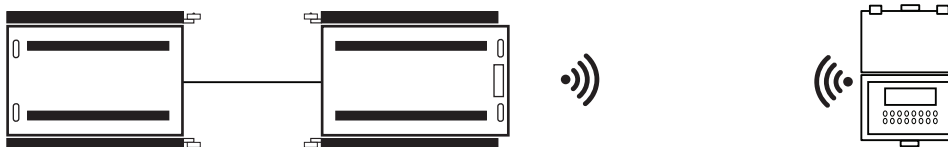

## "Duale" Einrichtung

## ANWENDUNGEN

Spezifische Einrichtung für den Betrieb mit einem Tablet oder Smartphone.



## Wahl der Plattform-Positionen

### EMPFEHLUNGEN FÜR EINE OPTIMALE SYSTEM-INSTALLATION

WWS-Plattformen können auf jeder Art von Oberfläche installiert werden. Zur optimalen Nutzung und für beste Wägeregebnisse empfehlen wir:

- Die Wahl der Plattform-Positionen und deren Umgebung muss groß genug sein, damit Fahren / Rangieren der Fahrzeuge bei 100% sicheren Bedingungen möglich ist.
- Zu Bevorzugen sind flache und gut eingeebnete Oberflächen mit einer Steigung von kleiner als 0,5% sowie eine minimale Länge gleich dem 2-fachen des längsten Fahrzeugs, das zu Wiegen ist. Ebene Flächen mit ungeeigneter Länge können die Genauigkeit des Wiegevorganges beeinflussen.
- Zu Bevorzugen für den Einsatz sind harte Oberflächen, Beton oder Asphalt, mit einer Härte von mindestens 100 kg/cm<sup>2</sup> (üblicher Wert für Stahlbeton).
- Der Untergrund für die WWS-Plattformen muss das 1,5-fache der maximalen Traglast der Plattform ohne Fehler standhalten.
- Umgebungen, in denen die Temperatur zwischen -10°C und + 40°C liegt, sind bevorzugt.
- Wir empfehlen, einen eigenen Bereich mit Leitplanken oder einer anderen Lösungen zu schaffen, um die Fahrer für den Transit zu einer reduzierten und konstanten Geschwindigkeit "zu zwingen". Wo es möglich ist installieren Sie Zugangsbarrieren, um den Transit in Zeiten zu verhindern, wenn das System nicht benutzt wird.

### WARNUNGEN

- Vermeiden Sie unwegsames Gelände oder Bodenunebenheiten.
- Vermeiden Sie Bereiche mit Gefahr von Überschwemmungen.
- Vermeiden Sie gemeinsame Transitzonen: WWS-Plattformen sollen nicht als Straßenoberflächen verwendet werden, und deshalb sollen sie nur zum Zeitpunkt des Wiegens verwendet werden, gemäß den auf *Seite 14* angegebenen Bedingungen.

### EIGENSCHAFTEN DES FAHRBAHNBELAGS

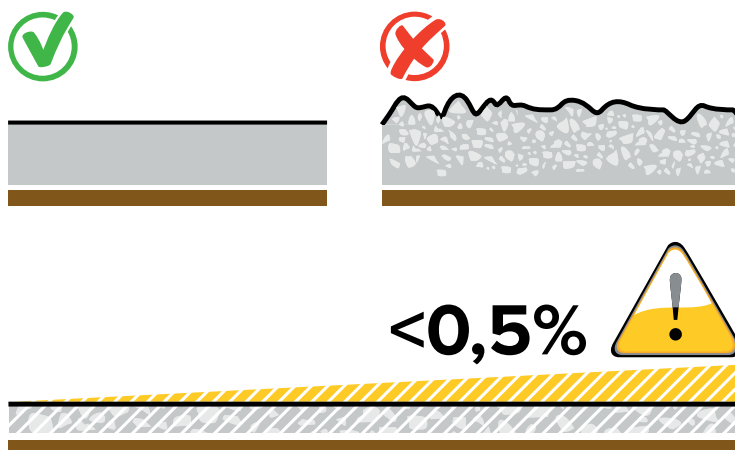

i

- Im "Achswaagen"-Modus empfehlen wir zunächst eine gut eingeebnete Fläche zu schaffen und dann Wiegeplattformen mit einer angepassten Länge anzuordnen.
- Im "Achswaagen"-Modus empfehlen wir keine Fahrzeuge mit Flüssigkeiten zu wiegen.
- Die Wägeperformance kann durch die Art und den Wartungszustand des Fahrzeugs beeinträchtigt werden.
- Nachdem Sie das System optimiert haben empfehlen wir immer die gleiche Fahrtrichtung beizubehalten.

i

Der nivellierte Bereich ist erforderlich wenn Sie Fahrzeuge mit mehr als zwei Achsen verwiegen müssen. In jedem Fall ist es ratsam, in allen Achswaagen-Anwendungen eine Top-Nivellierung zu gewährleisten. Um nivellierte Flächen zu schaffen stehen Ausgleichs-Module zur Verfügung (*siehe Seite 16*) oder mittels Grubenrahmen werden die Plattformen bündig im Boden fixiert (*siehe Seite 17*).

## Wie sind die Plattformen zu positionieren

Um die Positionierung und Anpassung der Plattformen zu erleichtern können Sie die integrierten Räder verwenden:

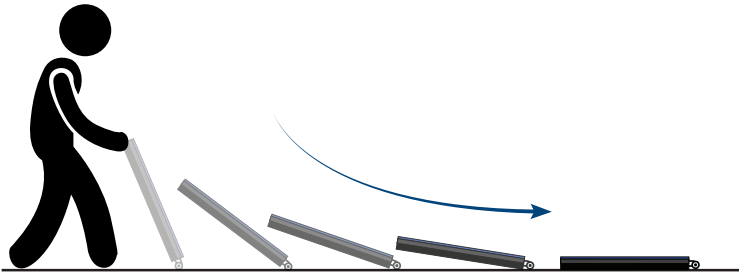

Halten Sie den Rücken gerade wenn Sie die Plattformen hochheben.



Um Operationen ohne Messungen zu beschleunigen empfehlen wir die Plattform-Positionierung direkt vor den Rädern des zu wiegenden Fahrzeugs:

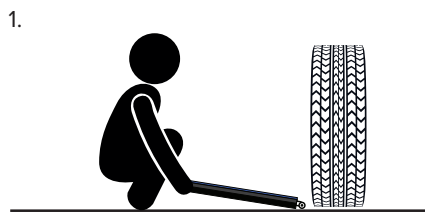

Richten Sie größte Aufmerksamkeit auf Ihre Hände und Füße beim Positionieren der Plattformen.



Bei Installation der Waage empfehlen wir Handschuhe und Arbeitsschuhe zu tragen.

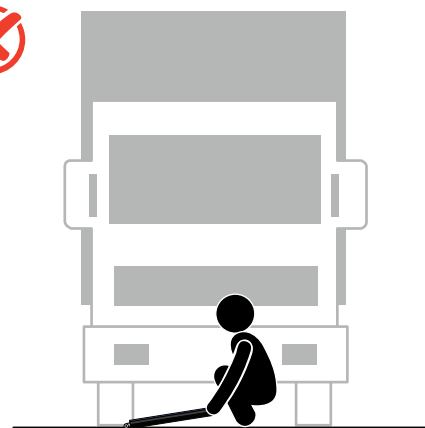
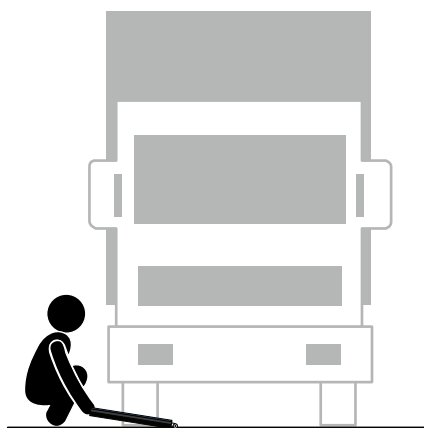

- Bevor Sie Plattformen positionieren stellen Sie sicher, dass der Motor des Fahrzeugs ausgeschaltet, der erste Gang eingelegt und die Feststellbremse aktiviert ist.
- Stehen Sie niemals während der Positionierung vor oder hinter dem Fahrzeug.
- Richten Sie größte Aufmerksamkeit auf das Fahrzeug wenn es sich bewegt.

## Wie sind die Kabel zu positionieren und anzuschließen

Sicherstellen, dass Sie in Durchfahrbereichen nicht über Kabel fahren, und die Kabel nicht unter den Wägezellen und dem zentralen Anschlusskasten verlaufen.



● = Position des Kabels

Wir empfehlen die Kabel wie folgt zu verlegen

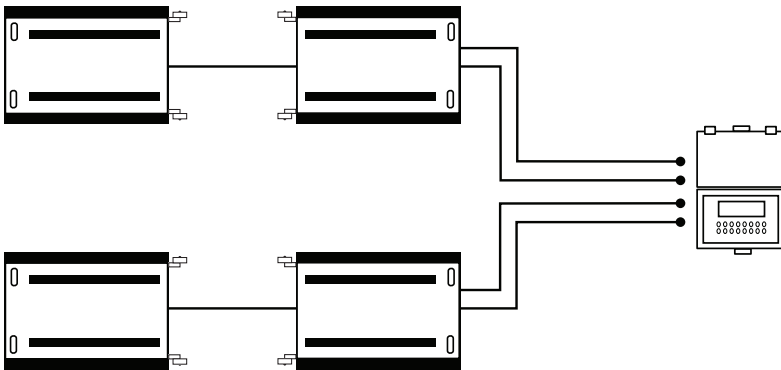

Die Verbindung der Kabel muss der Nummerierung auf den Anschlüssen entsprechen

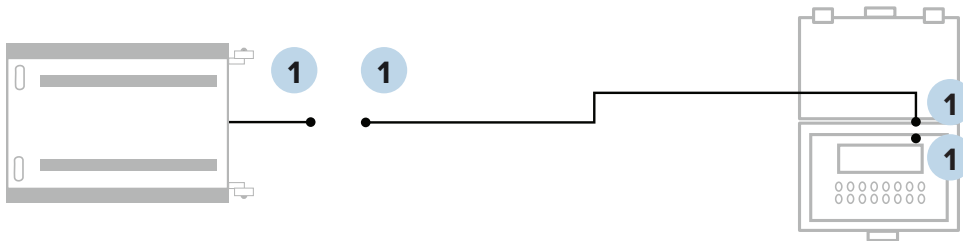

## Wie sind die drahtlosen Plattformen zu positionieren

- Im Falle von Plattformen mit eingebautem Indikator muss dieser zur korrekten Übertragung von Wägedaten nach außen gerichtet sein.
- Die eingebaute Antenne muss nach oben zeigen.
- Nicht mit dem Fahrzeug über das Display der Plattform fahren.

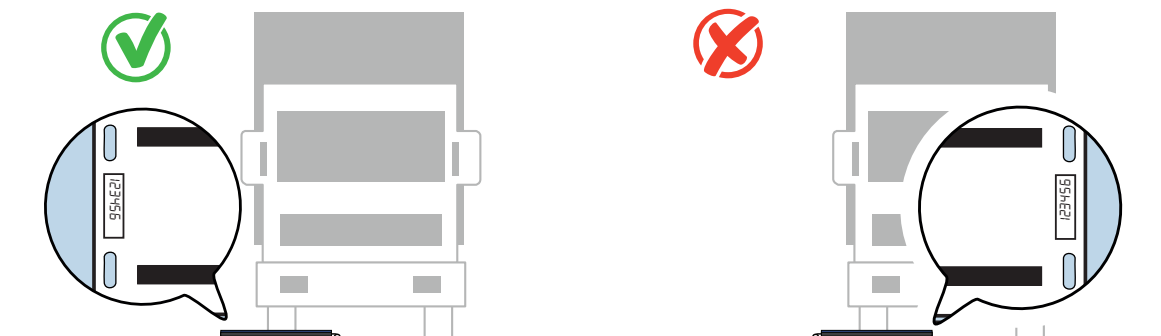

## Wie sind die Plattformen richtig zu verwenden

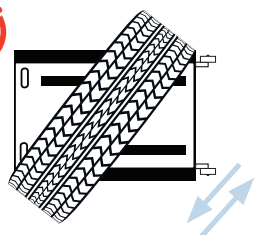
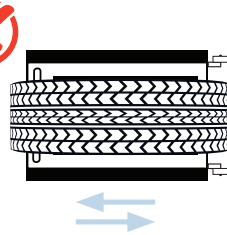
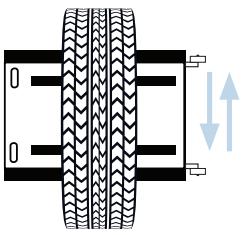

Transitbereich

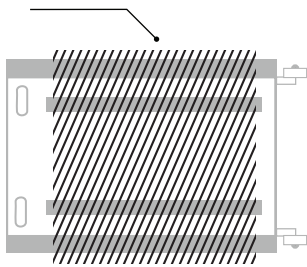

Positionierbänder

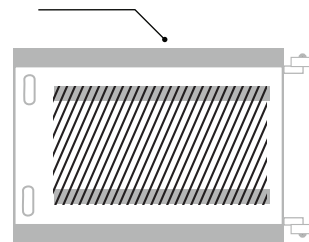

Bei Drahtlos-Plattformen empfehlen wir, um den korrekten Betrieb des eingebauten Wäge-Indikators sicherzustellen, einen Transit über das Display zu vermeiden, wodurch versehentliche Kratzer vermieden werden. Respektieren Sie den Transitbereich und die Positionierung, angegeben in der vorherigen Zeichnung.

## Den korrekten Betrieb der Waage überprüfen

Wir empfehlen die Überprüfung in regelmäßigen Abständen, um einen ordnungsgemäßen Betrieb der Plattformen und Genauigkeit über Zeit sicherzustellen.

Dies wird mit Prüfgewichten von Fachpersonal überprüft um ein amtliches Zertifikat einer Eichung zu erhalten.

Sie können auch leicht den Betrieb der Plattformen selbst wie folgt überprüfen:

Legen Sie eine (1) oder zwei (2) Plattformen an den Rand des Wägesystems und fahren mit dem Wiegen des einzelnen Rades oder der ersten Achse fort. Stellen Sie sicher, dass die angezeigten Gewichte beider Systeme gleich sind.

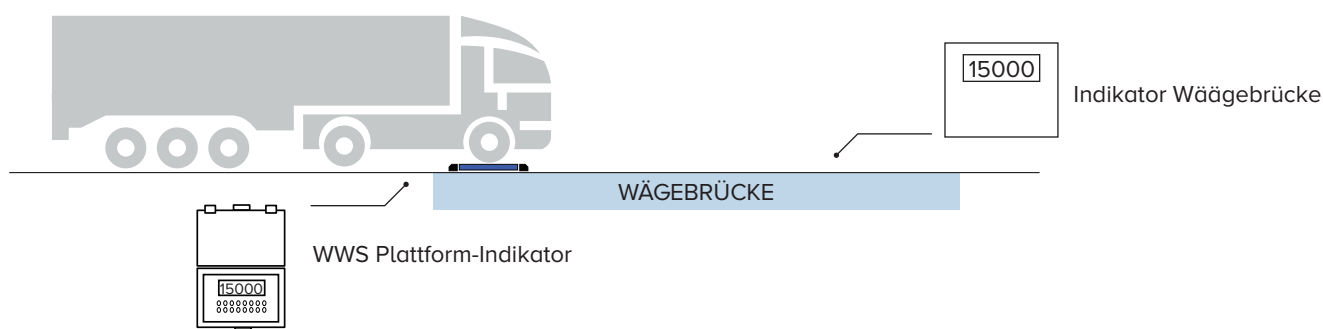

### 1. Test Einzel-Plattform

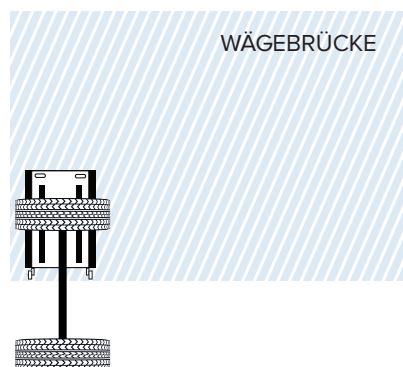

### 2. Achstest

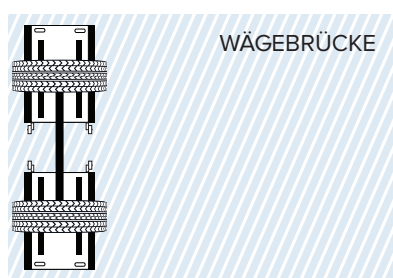

## Regelmäßige Wartung und Reinigung der Wiegezone

- Entfernen Sie jeglichen Schmutz aus der Wiegezone und der Fläche unter der WWS-Plattform, der die korrekte Durchbiegung der Ladefläche verhindert.
- Reinigen Sie die Plattform mit nicht-aggressiven Substanzen.
- Überprüfen Sie regelmäßig den Zustand der Anschlussleitungen.
- Bei längerem Nichtgebrauch empfehlen wir vollständiges Aufladen des Akkus bevor Sie das System einlagern.

## Ausgleichs-Module für Achs-Wägesysteme

<b>EINSATZ</b>	Sie werden verwendet um die Fahrspuren entsprechend der gewünschten Länge des Fahrzeuges für alle Räder zu nivellieren. Dadurch wird die Wiegegenauigkeit erheblich verbessert. Dies verbessert auch die Qualität der Transitfläche und reduziert die Bodenunebenheiten.
<b>ANWENDUNGEN</b>	Ideal für mobile Achs-Wägestationen.
<b>AKTIVIERUNG</b>	Die Ausgleichs-Module sind optionales Zubehör.

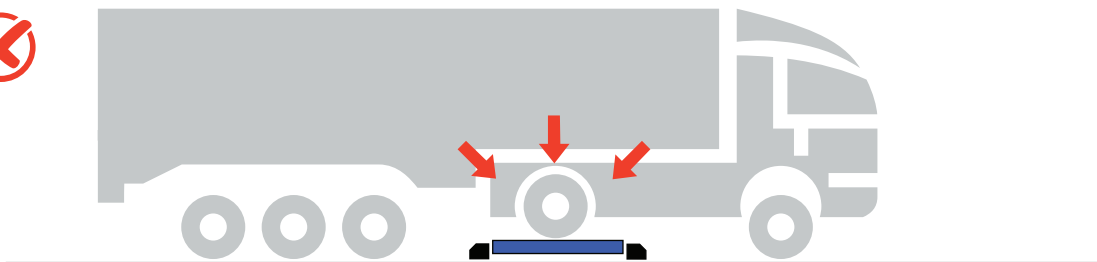
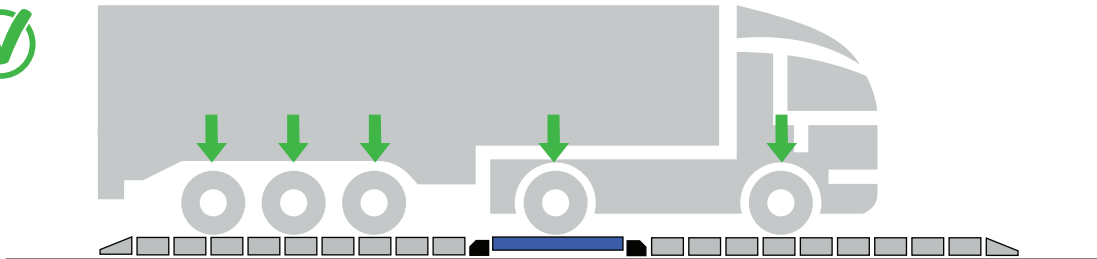

### Länge des zu nivellierenden Bereichs mit Ausgleichs-Modulen auswählen

Die minimale Länge des Bereichs ist abhängig von der zu verwiegenden Fahrzeugart. Zum Beispiel ist die empfohlene Länge für ein 5-achsiges Fahrzeug plus je 3,5m vor und hinter den Plattformen, um die Achsen des Motors und Anhängers auf dem gleichen Niveau zu halten.

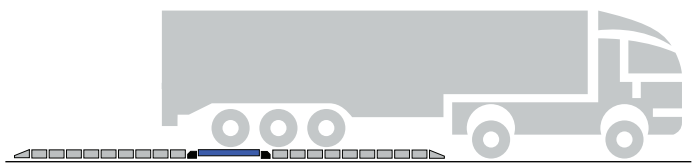
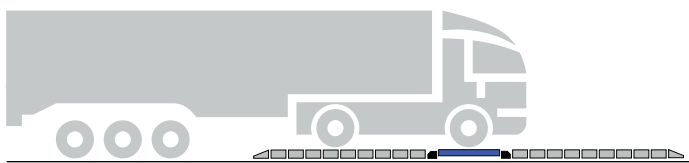

Ideale Installation

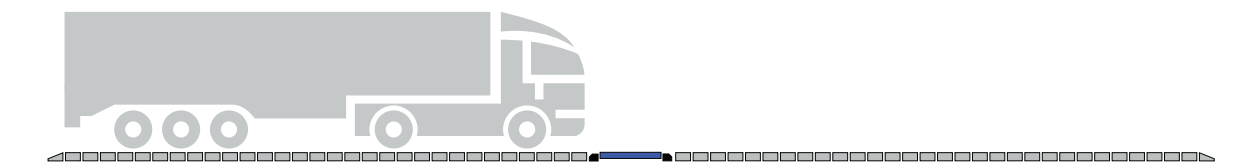

**i**

Die beste Wiegebedingung wird durch eine ebene Fläche, deren Länge gleich dem Doppelten des längsten Fahrzeuges ist, erreicht.



## Grubenrahmen für bodenebene Installationen

<b>EINSATZ</b>	Sie werden verwendet um die Plattformen in das Strassenbett zu integrieren, um die Verteilung der Belastungen zu verbessern.
<b>ANWENDUNGEN</b>	Ideal für stationäre Achs-Wiegestationen.
<b>AKTIVIERUNG</b>	Die Grubenrahmen sind optionales Zubehör.

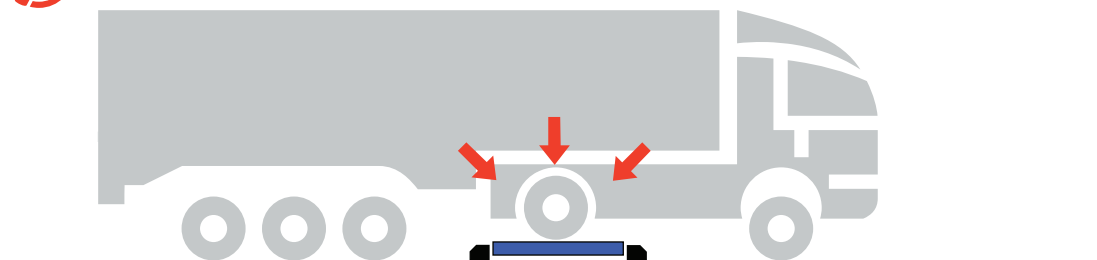
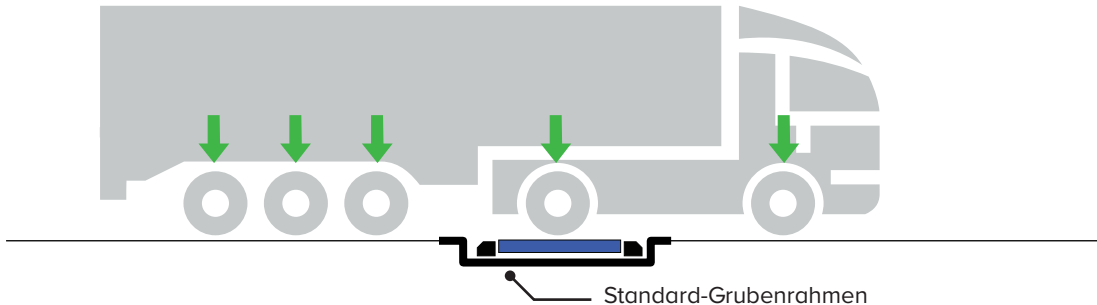

Als Alternative zum Standard- Grubenrahmen, um größere Flexibilität in Bezug auf die Nutzung zu erreichen, wählen Sie eine Grube von ausreichender Länge, innerhalb der Sie den Abstand zwischen den Plattformen anpassen können, während sie auf Bodenniveau bleiben:

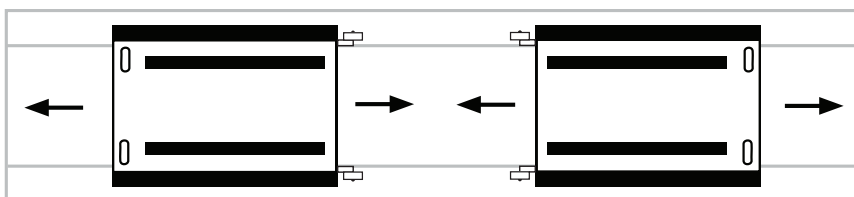

## Zusätzliche Rampen für leichteres Auf- / Ab-fahren

<b>EINSATZ</b>	Wird benutzt um das Überfahren der Plattform zu erleichtern.
<b>ANWENDUNGEN</b>	Ideal bei Überfahrt für Fahrzeuge mit besonders kleinen Rädern oder Fahrzeuge / Flugzeuge mit Zugmaschine.

1.

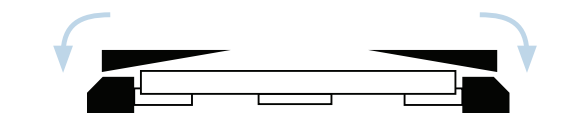

2.

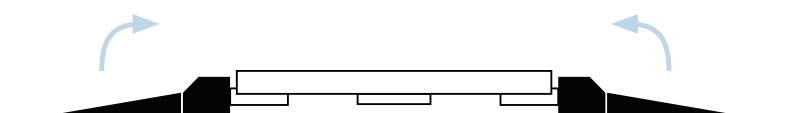

# Verwiegung von von Objekten oder Konstruktionen

Dank ihrer Modularität können diese handlichen Plattformen in jede beliebige Position bewegt werden, direkt unterhalb des zu verwiegenden Objektes. Um sie richtig einzusetzen folgen Sie bitte dieser Anleitung:

1. die Last bis zu einer Höhe von ca. 10 cm über dem Boden absenken

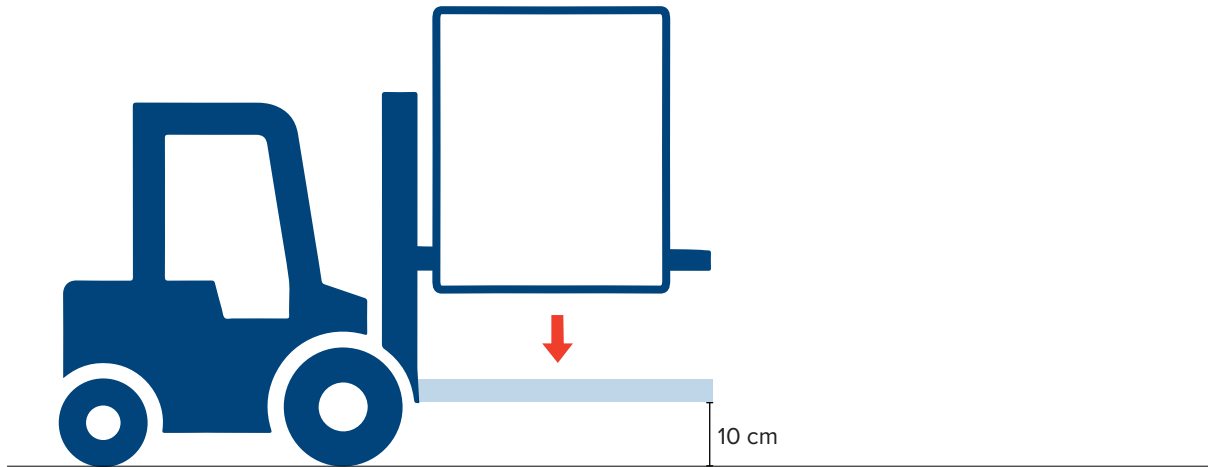

2. die Last über den Plattformen positionieren



3. die Last **langsam** auf die Plattformen absenken



Vermeiden:

- Harte Manöver
- Schnelles Absenken der Last
- Unvorhergesehene Abstürze auf die Plattformen

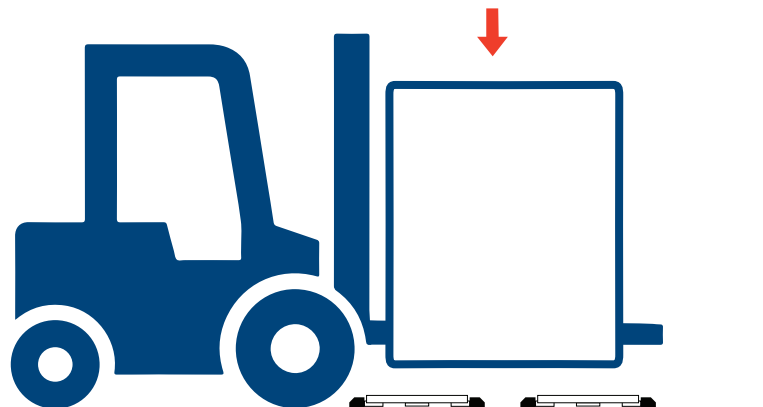

i

Bei Wireless-Plattformen:

- Wenn die Plattformen einen integrierten Indikator haben, muss dieser nach außen zeigen, um eine korrekte Daten-Übertragung des Gewichtes zu ermöglichen.
- Die integrierte Antenne muss nach oben zeigen.
- Positionieren Sie die Last nicht auf dem Display der Plattform.

## Kommunikationsprobleme bei drahtlosen Systemen

- Stellen Sie sicher, dass es keine anderen Geräte gibt die auf den gleichen Frequenzen kommunizieren.
- Bewegen Sie die Antenne auf den Plattformen
- Stellen Sie sicher das es keine Hindernisse zwischen dem Indikator und den Plattformen gibt
- Drehen Sie die Anzeige nach außen und die Funkantennen nach oben
- Alle Plattformen und Indikatoren neu laden
- Stellen Sie sicher das es keine Systeme auf der gleichen Funk-Frequenz (868 MHz) gibt

## Wie kann die Genauigkeit eines Achs-Wägesystems erhöht werden

Die Wiegegenauigkeit im Achswiege-Modus wird durch mehrere Faktoren beeinflusst:

- Art der Wägezone: Sie muss die Nivellierungs-Bedingungen erfüllen (siehe Seite 11).
- Entfernen Sie alle Unebenheiten zwischen den Achsen durch Einsatz von Ausgleichs-Modulen oder Grubenrahmen.
- Fahrzeuge mit mehreren nah beieinander angeordneten Achsen erfordern eine gut nivellierte Oberfläche (siehe Seite 16).
- Fahrzeugtyp: Fahrzeuge mit Niveauregulierung der Federung können die Wägung beeinflussen; wenn möglich diese deaktivieren.
- Transportierte Last: die Achswiege-Prozess erlaubt Ihnen keine Fahrzeuge zu wiegen, die Flüssigkeiten transportieren.
- Befolgen Sie alle Anweisungen in diesem Handbuch um optimale Wägeergebnisse zu erhalten.
- Wenn das System für eine Fahrtrichtung optimiert wurde, es aber in der anderen Richtung verwendet wird, so kann entsprechend die Wiegegenauigkeit reduziert sein.

## Die Waage biegt sich bei Ladung

- Das Biegen der geladenen Wägefläche ist systembedingt und unterstützt den Betrieb der Wägezellen, wodurch optimale Wägegenauigkeit gewährleistet wird. Bevor die Plattformen installiert werden, entfernen Sie bitte immer allen Schmutz und Ablagerungen vom Boden unterhalb der Plattform.

## Die Tastatur ist gesperrt / die Plattform nicht ausgeschaltet

- Wenn die automatische Tastensperre aktiviert ist reagiert die Tastatur nicht einschließlich Ausschalten der Plattform. *Siehe Seite 5*, um die Tastatur wieder zu aktivieren.

# Meldungen und Fehler

## Meldungen der drahtlosen Plattformen

MESSAGGIO	DESCRIZIONE
PL 1 PL2 PL3 PL4 ...	Wenn die WWS-Plattformen mit Funkübertragung geeicht sind zeigt das Display kein Gewicht an, sondern nur die Plattform-Nummer
Zero	Prozess Nullsetzen läuft. Wenn die Meldung weiterhin angezeigt wird wenden Sie sich den technischen Support-Service.
Err. Plat	Instabiler Gewichtswert, wenn ein Punkt während der Kalibrierungsphase erfasst wird.
undEr (blinkend)	Wäge-Fehler. Entlasten Sie die Plattform(en), schalten Sie den Wäge-Indikator AUS und wieder EIN. Wenn das Problem weiterhin besteht wenden Sie sich bitte an den technischen Support-Service.
oüEr (blinkend)	Das Gewicht überschreitet die maximale Traglast. Unmittelbar die Last entfernen und überprüfen, ob eine Plattform beschädigt wurde.



## Anmerkungen

---

---

---

---

---

---

---

---

---

---

---

---

---

---

---

---

---

---

---

---

---

---

---

---

---



## Anmerkungen

---

---

---

---

---

---

---

---

---

---

---

---

---

---

---

---

---

---

---

---

---

---

---

---

---

---

---

---

---

Diese Veröffentlichung oder Teile davon dürfen nicht ohne schriftliche Genehmigung des Herstellers vervielfältigt werden. Alle in diesem Handbuch enthaltenen Informationen basieren auf den zur Verfügung stehenden Daten zum Zeitpunkt ihrer Veröffentlichung. Der Hersteller behält sich das Recht vor, Änderungen jederzeit ohne vorherige Ankündigung an seinen Produkten ohne Vertragsstrafen durchzuführen. Wir empfehlen daher, immer die Verfügbarkeit neuer Updates zu prüfen.

Der Verantwortliche für den Hubwagen-Betrieb muss sicherstellen, dass alle im Einsatzland gültigen Sicherheitsbestimmungen eingehalten werden und gewährleistet, dass der Hubwagen in Übereinstimmung zu dem Zweck eingesetzt wird für den er bestimmt ist, um eine Gefahr für den Benutzer zu vermeiden.

Der Hersteller lehnt jegliche Haftung aus einem entstandenen Wägefehler ab.





#### **HEAD OFFICE**

Via Della Fisica, 20  
41042 Spezzano di Fiorano, Modena - Italy  
Tel. +39.0536 843418 - Fax +390536 843521  
info@diniargeo.com

#### **SERVICE ASSISTANCE**

Via Dell'Elettronica, 15  
41042 Spezzano di Fiorano, Modena - Italy  
Tel. +39.0536 921784 - Fax +390536 926654  
service@diniargeo.com